

# Duschbecken



Flach



Extra-flach



mit Rinne



aus Mineralguss



NEU

Dusch-Bodenelement



## Design und Qualität

Unsere Duschbecken bestehen aus hochwertigem, durchgefärbtem **Sanitär-Acryl oder Mineralguss** und bieten dadurch eine besonders widerstandsfähige Oberflächengüte bei gleichzeitiger Licht- und Temperaturbeständigkeit.

Zum Ausgleich von Bodenunebenheiten und Toleranzen sind zu allen Duschbecken **höhenverstellbare** Füße im Lieferumfang enthalten.

**Spezialabläufe der Marke Dallmer** garantieren eine hohe Ablaufleistung und sind **im Lieferumfang** enthalten. Das natürliche Gefälle unserer Duschbecken sorgt für einen raschen Wasserablauf.

Aufgrund der ausgezeichneten Qualität gewähren wir für unsere Duschbecken eine **Garantie von 10 Jahren**.

## Flach oder extra-flach?

Egal, ob flach (Wannentiefe 85 mm) oder extra-flach (Wannentiefe max. 30 mm) – treffen Sie Ihre Wahl aus den umfangreichen Modellvarianten der Schulte-Duschbecken.

Bei Fragen berät Sie Ihr Fachverkäufer gern. Bei uns bekommen Sie:

- + große Auswahl
- + asymmetrische Formen
- + Abläufe und Füße inklusive
- + 10 Jahre Garantie

## Einbaumöglichkeiten

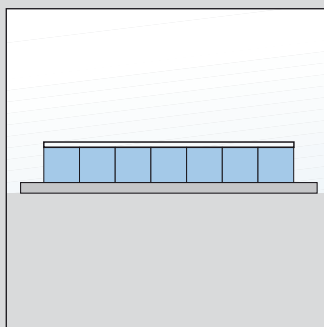

a) Flaches Duschbecken auf den höhenverstellbaren Füßen montiert und rundum verflieset.

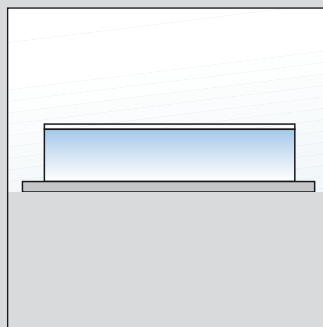

b) Flaches Duschbecken auf den höhenverstellbaren Füßen montiert und mit Schürze verkleidet.

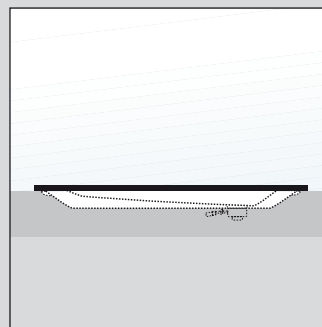

c) Extra-flaches Duschbecken, Rand auf dem Boden aufliegend montiert, Ablauf in den Boden eingelassen.

# Duschbecken, flach

## Duschbecken aus Sanitär-Acryl, flach inklusive Ablauf und FüÙe

MaÙtoleranzen von einem Prozent möglich. Technische Änderungen vorbehalten.  
FüÙe nicht vormontiert.  
Optional: Schulte-Antirutsch (siehe Seite 24)



Höhenverstellbarkeit ohne Schürze: 205-230 mm  
Gesamthöhe mit Schürze: 215 mm  
Schürzenhöhe: 185 mm



### Rund, Radius 550 mm

D1966	800/800	mit Schürze, FüÙe vormontiert
D1967	800/800	ohne Schürze
D1978	800/800	Schürze

D1976	900/900	mit Schürze, FüÙe vormontiert
D1977	900/900	ohne Schürze
D1979	900/900	Schürze

D1956	1000/1000	mit Schürze, FüÙe vormontiert
D1957	1000/1000	ohne Schürze
D1958	1000/1000	Schürze

D564004	800/800	Wannenträger
D563004	800/800	Schürze für Wannenträger

D568004	900/900	Wannenträger
D567004	900/900	Schürze für Wannenträger

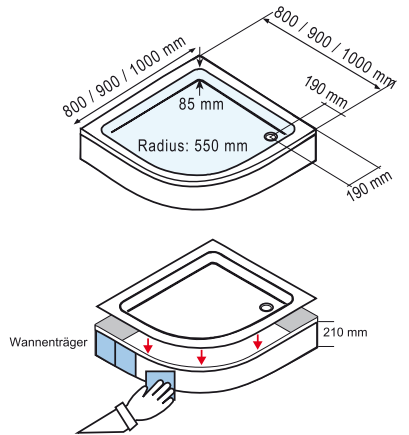

Version links



### Rund, asymmetrisch links

D998090	800/900	ohne Schürze
D978090	800/900	Schürze
D999010	900/1000	ohne Schürze
D979010	900/1000	Schürze

### Rund, asymmetrisch rechts

D999080	900/800	ohne Schürze
D979080	900/800	Schürze
D991090	1000/900	ohne Schürze
D971090	1000/900	Schürze

Version rechts

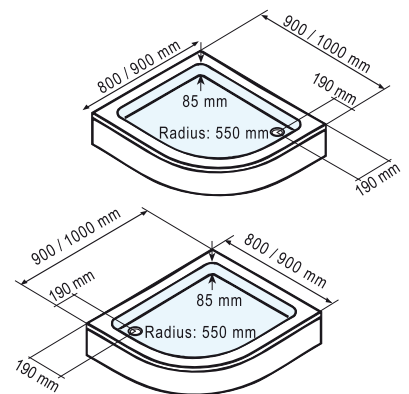

### Fünfeck

D1996	900/900	mit Schürze, FüÙe vormontiert
D1997	900/900	ohne Schürze
D1998	900/900	Schürze
D1992	1000/1000	mit Schürze, FüÙe vormontiert
D1991	1000/1000	ohne Schürze
D1993	1000/1000	Schürze

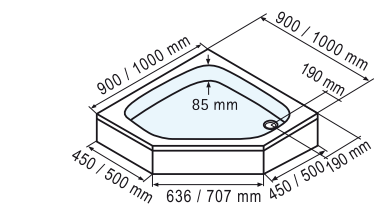

### Quadrat

D9080	800/800	ohne Schürze
D9081	800/800	Schürze, Höhe 170 mm
D9090	900/900	ohne Schürze
D9091	900/900	Schürze, Höhe 170 mm
D90100	1000/1000	ohne Schürze

Quadrat

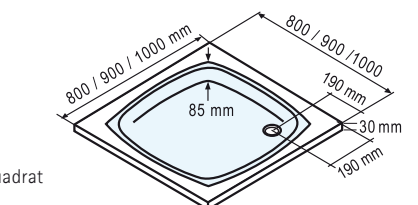

### Rechteck

D7590	750/900	ohne Schürze
-------	---------	--------------

Rechteck

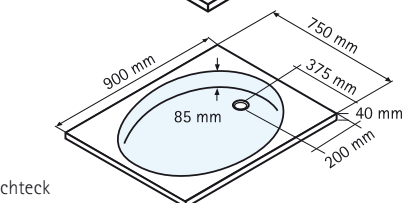

## Sanitärfarben

04 Alpinweiß

05 Bahamabeige

08 Manhattangrau

25 Pergamon

10 Jasmin

20 Edelweiß

30 Calypso

31 Ägäis

## Sonderfarben - Weitere Sonderfarben sind möglich. Bitte fragen Sie Ihren Fachverkäufer.

## Duschbecken aus Sanitär-Acryl, extra-flach inklusive Ablauf und FüÙe

MaÙtoleranzen von einem Prozent möglich. Technische Änderungen vorbehalten.  
FüÙe nicht vormontiert.  
Optional: Schulte-Antirutsch (siehe Seite 24)



Höhenverstellbarkeit ohne Schürze: 155-170 mm  
Gesamthöhe mit Schürze: 145 mm  
Schürzenhöhe: 110 mm

Version links

Version rechts



### Rund, Radius 550 mm

D20067	800/800	ohne Schürze
D20069	800/800	Schürze
D20077	900/900	ohne Schürze
D20079	900/900	Schürze
D20057	1000/1000	ohne Schürze
D20059	1000/1000	Schürze
D562004	800/800	Wannenträger
D562006	900/900	Wannenträger

### Rund, asymmetrisch links

D20009	750/900	ohne Schürze
D20011	750/900	Schürze
D20017	800/900	ohne Schürze
D20018	800/900	Schürze
D20021	900/1000	ohne Schürze
D20023	900/1000	Schürze
D20025	900/1200	ohne Schürze
D20027	900/1200	Schürze

### Rund, asymmetrisch rechts

D20007	900/750	ohne Schürze
D20008	900/750	Schürze
D20015	900/800	ohne Schürze
D20016	900/800	Schürze
D20020	1000/900	ohne Schürze
D20022	1000/900	Schürze
D20024	1200/900	ohne Schürze
D20026	1200/900	Schürze

### Halbkreis

D20058	960/820	ohne Schürze
D20061	960/820	Schürze
D20060	1100/900	ohne Schürze
D20062	1100/900	Schürze

### Fünfeck

D20097	900/900	ohne Schürze
D20098	900/900	Schürze
D20092	1000/1000	ohne Schürze
D20093	1000/1000	Schürze

### Quadrat

D20080	800/800	ohne Schürze
D20090	900/900	ohne Schürze
D20091	900/900	Schürze, Höhe 100 mm
D20010	1000/1000	ohne Schürze
D20012	1000/1000	Schürze, Höhe 100 mm

### Rechteck (Innen oval)

D207590	750/900	ohne Schürze
D20100	800/1000	ohne Schürze
D209010	900/1000	ohne Schürze

### Rechteck (Innen rechteckig)

D208012	800/1200	ohne Schürze
D20120	900/1200	ohne Schürze
D20140	900/1400	ohne Schürze
D20160	900/1600	ohne Schürze
D20150	750/1500	ohne Schürze
D21160	750/1600	ohne Schürze

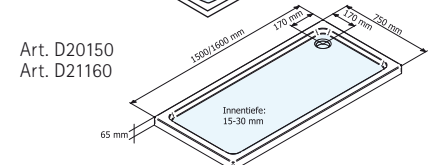
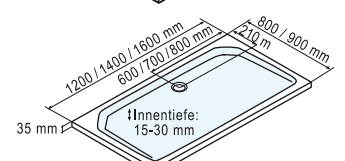
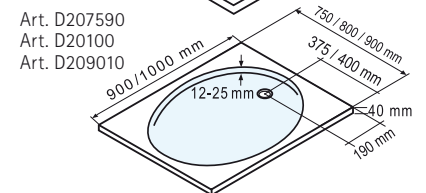
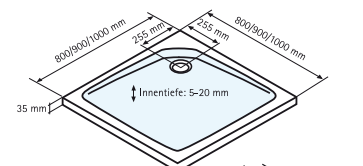
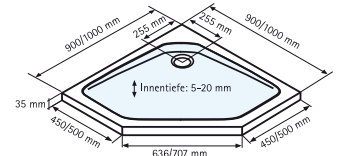
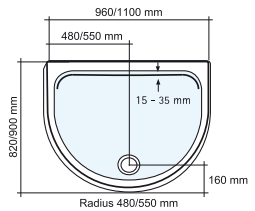
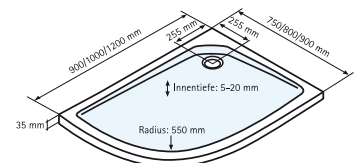
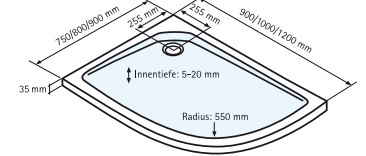
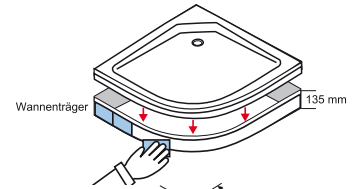
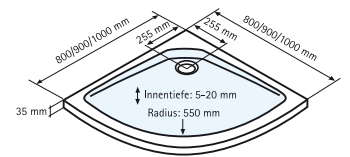

### Sanitärfarben

04 Alpinweiß

05 Bahamabeige

08 Manhattangrau

25 Pergamon

10 Jasmin

20 Edelweiß

30 Calypso

31 Ägäis

### Sonderfarben - Weitere Sonderfarben sind möglich. Bitte fragen Sie Ihren Fachverkäufer.

## Duschbecken aus hochwertigem Mineralguss

- + Hautfreundliche Oberfläche aus Naturstein
- + Natürlicher Wärmespeicher
- + Hohe und dauerhafte Formstabilität
- + Trittsicherheit durch schweres Eigengewicht
- + Inklusive Dallmer-Markenablauf  **DALLMER**  
Damit's gut abläuft!
- + Inklusive Füße



### Duschbecken, aus Mineralguss inklusive Ablauf und Füßen

Maßtoleranzen von einem Prozent möglich. Technische Änderungen vorbehalten.  
 Aufbauhöhe 40 mm  
 Farbe: weiß  
 Optional: Schulte-Antirutsch (siehe Seite 24)



Natürlicher Wärmespeicher  
für ein angenehmes Gefühl



**Rund**, Radius 550 mm

D212077	900/900	ohne Schürze
D212057	1000/1000	ohne Schürze



**Fünfeck**

D212097	900/900	ohne Schürze
D212092	1000/1000	ohne Schürze



**Quadrat**

D212090	900/900	ohne Schürze
D212010	1000/1000	ohne Schürze



**Rechteck** (Innen oval)

D212810	800/1000	ohne Schürze
D212812	800/1200	ohne Schürze

**Rechteck** (Innen rechteckig)

D212910	900/1000	ohne Schürze
D212912	900/1200	ohne Schürze
D212914	900/1400	ohne Schürze

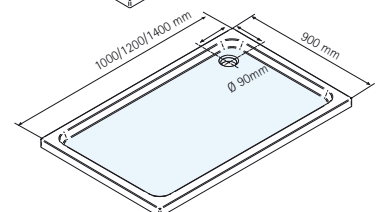
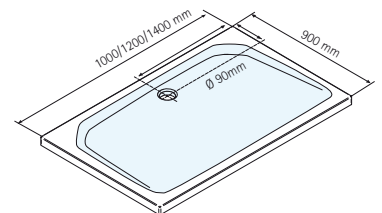
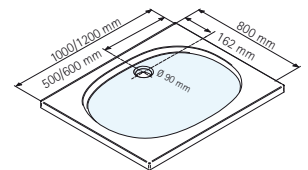
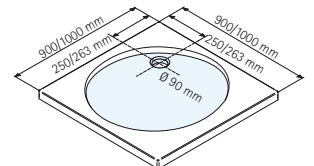
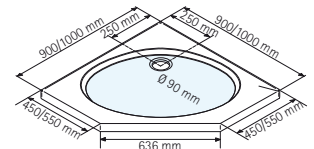
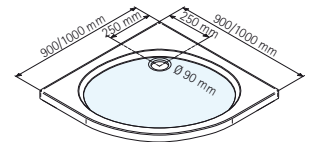



Duschbecken mit Rinne 900 x 1400 mm, alpinweiß, Oberfläche der Rinnenabdeckung Edelstahloptik

## Duschbecken mit Rinne

Mit diesen originellen Duschbecken können Sie Ihre Dusche jetzt noch kreativer gestalten. Das innovative Design mit einer Rinne als Ablauf sorgt für ein optisches Highlight - in jedem Bad:

Die Duschbecken mit Ablaufrinne können, auf fast jede Einbausituation abgestimmt, montiert werden. Bei uns wählen Sie zwischen 5 Größen und 3 verschiedenen Oberflächen der Rinnenabdeckung. Außerdem sind die Duschbecken höhenverstellbar (155-170 mm).

- + Raffiniertes Design
- + Inklusive Ablauf
- + Inklusive höhenverstellbarer FüÙe
- + 5 Größen wählbar
- + Farbe des Duschbeckens: Alpinweiß
- + 3 Oberflächen der Rinnenabdeckung wählbar: Edelstahloptik (Aluminium), Chromoptik (Edelstahl verchromt) oder Alpinweiß (Edelstahl)

Rinnenabdeckung  
in drei Oberflächen

- Edelstahloptik
- Chromoptik
- Alpinweiß

D201077	900 x 900	Quadrat
D201057	1000 x 1000	Quadrat
D201120	900 x 1200	Rechteck
D201140	900 x 1400	Rechteck
D201160	900 x 1600	Rechteck



Duschbecken mit Rinne 900 x 900 mm, alpinweiß, Oberfläche der Rinnenabdeckung alpinweiß



## Praktisch, sicher und gut: das Schulte-Dusch-Bodenelement

Aus optischen und funktionalen Gesichtspunkten entscheiden sich immer mehr Bauherren für verflieste Duschen ohne Stufen und Barrieren. Mit dem neuen Schulte-Dusch-Bodenelement haben Sie die Möglichkeit, Ihre individuelle Dusche als schwellenlose Lösung zu gestalten.

### Die Vorteile des Schulte-Dusch-Bodenelementes:

- + inklusive werkseitig aufgebrachter Dichtfolie (kein Dichtband notwendig)
- + inklusive Ablauf, waagrecht oder senkrecht einsetzbar
- + inklusive Ablaufrost, dreh- und höhenverstellbar (mittig)
- + inklusive vorgefertigtes Gefälle (2%)
- + optional passendes Unterbauelement
- + einfacher, sicherer und schneller Aufbau
- + innenliegendes sichtbares Abdichtsystem
- + hohe Ablaufleistung 0,6l/s nach DIN EN 274
- + geringe Aufbauhöhe
- + rollstuhlbefahrbar (bei Verwendung geeigneter Fliesen)

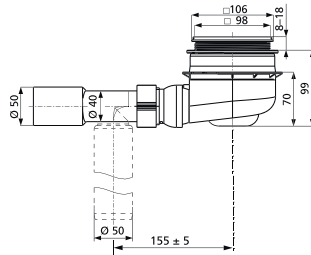

#### Technische Daten:

- Material: EPS (expandiertes Polystyrol), extrem belastbar
- Elementgröße: 900 x 900 mm bzw. 1000 x 1000 mm
- Aufbauhöhe inklusive Ablauf: ca. 120 mm (Unterbauelement 70 mm, Dusch-Bodenelement 40 bzw. 42 mm)
- Gewicht: ca. 2,5 kg bzw. ca. 2,7 kg
- Gefälle ca. 10 mm
- **Sondermaße** bis 1600 mm, runde Varianten möglich

#### Dusch-Bodenelement

D21090	900/900
D21100	1000/1000

#### Styroporunterbau

D21095	900/900
D21105	1000/1000

**Sondermaße möglich!**



**Inklusive werkseitig aufgebrachter Dichtfolie!**

Zur Montage des Schulte-Dusch-Bodenelementes benötigen Sie zusätzlich Fliesenkleber.

### Montage des Schulte-Dusch-Bodenelementes

In wenigen Schritten ist das Dusch-Bodenelement installiert und kann befliesen werden.



1. Das Duschbodenelement wird inklusive **werkseitig aufgebrachter Dichtfolie** und Zubehör geliefert. Alternativ kann das Unterbauelement dazu bestellt werden.



2. Ablauf einsetzen waagrecht oder senkrecht.



3. Sockel ausgießen oder alternativ Unterbauelement mit vorbereiteter Aussparung einsetzen.



4. Bodenelement vollflächig mit Kleber versehen und einsetzen.



5. Überstehende Folienabdichtung im Wand und Bodenbereich mit Fliesenkleber ankleben!



6. Fertig zum Verfliesen.